

If you have any questions, contact [support@innokin.com](mailto:support@innokin.com)

 [facebook.com/Innokin.Technology](https://facebook.com/Innokin.Technology)

 [instagram.com/innokintechnology](https://instagram.com/innokintechnology)

 [twitter.com/innokintech](https://twitter.com/innokintech)

 [reddit.com/r/innokin](https://reddit.com/r/innokin)

 [support@innokin.com](mailto:support@innokin.com)

**Manufacturer:** Shenzhen Innokin Technology Co., Ltd.

**Address:** 1st-5th Floor, Building 6, Xinxintian Industrial Park, Xinsha Road, Shaer Community, Shajing, Baoan District, 518104, Shenzhen, China.

**Telephone:** +86 755 2989 8770

**Email:** [info@innokin.com](mailto:info@innokin.com)

**Production License:** 5144030162

**ISO 9001 / 14001 / 45001 / 45001, ISO 13485, and cGMP Certified.**

**MADE IN CHINA**

**European Representative:**

**FRANCE VAPOTAGE DISTRIBUTION**

57 impasse de la Ferme Cardon

Rue de la Croix Bougard 59810 LESQUIN France

Telephone: +33 320020152

Email: [guillaume.vilain@innokin.fr](mailto:guillaume.vilain@innokin.fr)

**KEEP OUT OF REACH OF CHILDREN.**



INNOKIN®

KROMA-NOVA

User manual

COMPONENTS

EN

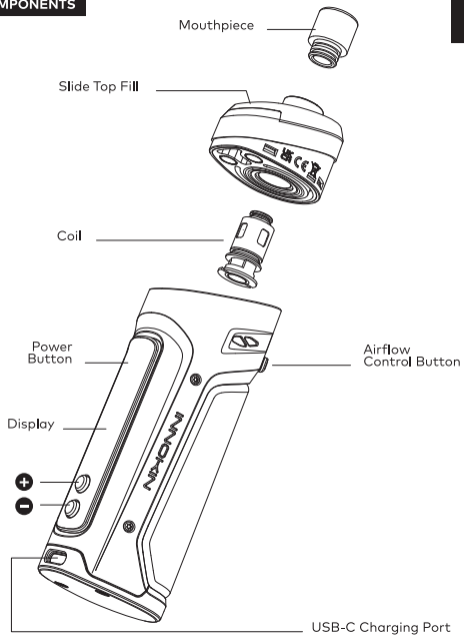

### FILLING THE POD

Slide in the direction of the arrow and fill E-liquid in the fill port.



### IMPORTANT

- Wait for at least five minutes after filling to allow the new coil to saturate with E-liquid.
- You can also manually prime your coil by placing three drops of E-liquid into the coil.
- Keep the tank from going completely empty of E-liquid. Refill it regularly to avoid dry hits or coil damage.

### REMOVING THE POD FROM THE DEVICE

Push the pod upwards following the arrow shown in the diagram.

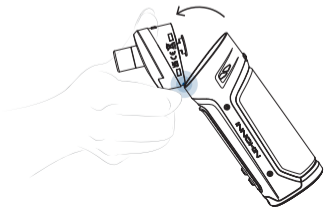

### CHANGING THE COIL

When you experience a burnt taste or a decrease in flavour and/or vapour production, it's time to change the coil.

- 1 Pull and remove the old coil.
- 2 Prime and install a new coil in its place.

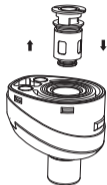

### ADJUSTING THE AIRFLOW

Adjust the airflow button to customize the airflow to achieve your desired draw.

### POWER ON/OFF THE DEVICE

Click the power button three times within two seconds.

### Home Screen

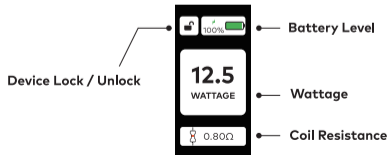

## Secondary Screen

Hold the power button and + button to access the secondary screen display.

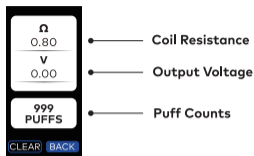

## POWER ADJUSTMENT

Hold the + button or - button to increase/decrease the wattage.

## LOCKING/UNLOCKING THE DEVICE

Hold the power button and - button to lock/unlock the device.

**\*In lock mode, the device can vape but cannot make other adjustments.**

## MENU SETTINGS

Hold the + button and - button to access the menu settings.  
Press the fire button to confirm the options.

**CUTOFF:** Vaping automatic cut-off time 3s-18s

**SCREEN:** Screen display time 5s-180s

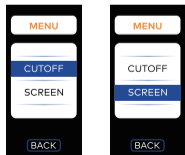

## CHARGING

- Charge promptly based on battery level.
- Use the provided charging cable and a standard USB output charger with the correct charging current and voltage range.

## CAUTIONS

- Turn the device off when not in use to avoid depleting the battery and minimize excess battery wear.
- Do not leave the charging device unattended.
- Protect the device from direct sunlight, dust, moisture, or mechanical shock.
- Avoid dropping, throwing, or mishandling the device to prevent damage.
- Keep the device away from any water, liquid, or flammable gas.

## SPECIFICATIONS

---

**Dimensions:** 116.33 x 39.15 x 30.76 mm

---

**Capacity:** 3mL / 2mL TPD

---

**Coils & Recommended Wattage:**

PZP Coil 1.0Ω (9-13W); PZP Coil 0.4Ω (30-40W)

---

**Output Power:** 6.0-60.0W

---

**Built-in Battery Capacity:** 3000mAh

---

**Charging Current:** DC 5.0V / 1.7A

---

**Button-activated Vape**

---

## PROTECTIONS



### No Load / High Resistance Protection

When no load resistance or high resistance is detected, pressing the power button may trigger no load protection/high resistance protection.



### Low Resistance Protection

When low resistance of the coil is detected, pressing the power button may trigger low resistance protection.



### Short Circuit Protection

When a short circuit in the coil is detected, pressing the power button may trigger short circuit protection.



### Auto-Shut Off Protection

The device will automatically cut power if the power button is held for a time exceeding the set vape cutoff time.



### Overheat Protection

When the PCB temperature sensor detects a high temperature, pressing the power button may trigger the PCB overheat protection.

## KOMPONENTY

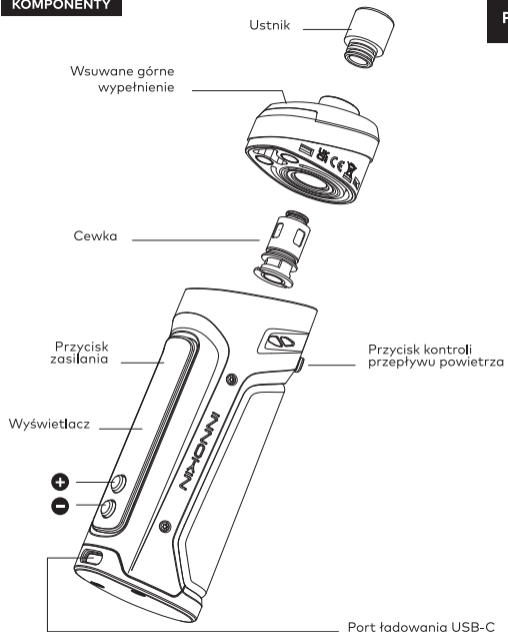

## NAPEŁNIANIE ZBIORNIKI

Przesuń w kierunku wskazywanym przez strzałkę i wlej e-liquid do portu napełniania.



## WAŻNE

- Po napełnieniu należy odczekać co najmniej pięć minut, aby nowa cewka nasyciła się płynem E-liquidu.
- Możesz również ręcznie zalać cewkę, umieszczając w niej trzy krople E-liquidu.
- Nie dopuść do całkowitego opróżnienia zbiornika z E-liquidu. Uzupełniaj go regularnie, aby uniknąć suchych uderzeń lub uszkodzenia cewki.

## WYJMOWANIE ZBIORNIKI Z URZĄDZENIA

Popchnij zbiornik do góry zgodnie ze strzałką pokazaną na schemacie.

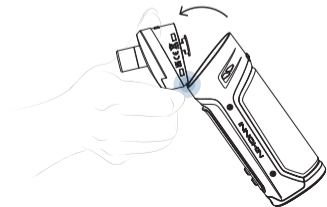

## WYMIANA CEWKI

Jeśli odczuwasz spalony smak lub spadek aromatu i/lub produkcji pary, nadszedł czas na wymianę cewki.

- Wyciągnij i usuń starą cewkę.
- Zagruntuj i zainstaluj nową cewkę w jej miejsce.

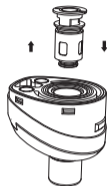

## REGULACJA PRZEPŁYWU POWIETRZA

Wyreguluj przycisk przepływu powietrza, aby dostosować przepływ powietrza w celu uzyskania pożądanego ciągu.

## WŁĄCZANIE/WYŁĄCZANIE URZĄDZENIA

Kliknij przycisk zasilania trzy razy w ciągu dwóch sekund.

## Ekran główny

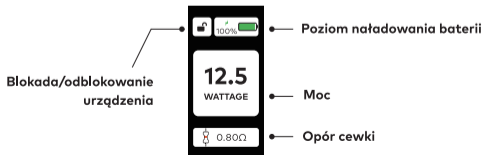

## Ekran dodatkowy

Przytrzymaj przycisk zasilania i przycisk +, aby uzyskać dostęp do ekranu dodatkowego.

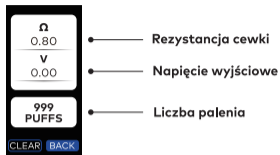

## REGULACJA MOCY

Przytrzymaj przycisk + lub -, aby zwiększyć/zmniejszyć moc.

## BLOKOWANIE/ODBLOKOWYWANIE URZĄDZENIA

Przytrzymaj przycisk zasilania i przycisk -, aby zablokować/odblokować urządzenie.

**\*W trybie blokady można palić, ale nie można dokonywać innych regulacji urządzenia.**

## USTAWIENIA MENU

Przytrzymaj przyciski + i -, aby uzyskać dostęp do ustawień menu. Naciśnij przycisk fire, aby potwierdzić opcje.

**Wyłączenie:** Czas automatycznego wyłączenia palenia 3s-18s

**Ekran:** Czas wyświetlania ekranu 5s-180s

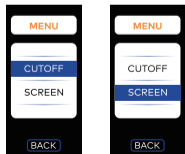

## ŁADOWANIE

- Szybkie ładowanie w zależności od poziomu naładowania akumulatora.
- Należy używać dostarczonego kabla do ładowania i standardowej ładowarki wyjściowej o odpowiednim prądzie ładowania i zakresie napięcia.

## PRZESTROGI

- Wyłączaj urządzenie, gdy nie jest używane, aby uniknąć rozładowania baterii i zminimalizować jej nadmierne zużycie.
- Nie pozostawiać urządzenia ładującego bez nadzoru.
- Chronić urządzenie przed bezpośrednim działaniem promieni słonecznych, kurzem, wilgocią lub wstrząsami mechanicznymi.
- Unikać upuszczania, rzucania lub niewłaściwego obchodzenia się z urządzeniem, aby zapobiec jego uszkodzeniu.
- Urządzenie należy trzymać z dala od wody, cieczy lub łatwopalnych gazów.

## SPECYFIKACJA

Wymiary: 116.33 x 39.15 x 30.76 mm

Pojemność: 3mL / 2mL TPD

Cewki i Zalecana moc:

PZP Cewka 1.0 $\Omega$  (9-13W); PZP Cewka 0.4 $\Omega$  (30-40W)

Moc wyjściowa: 6.0-60.0W

Pojemność wbudowanego akumulatora: 3000mAh

Prąd ładowania: DC 5.0V / 1.7A

Elektroniczny papieros aktywowany przyciskiem

## ZABEZPIECZENIA



### Zabezpieczenie przed brakiem obciążenia/wysoką rezystancją

W przypadku wykrycia braku rezystancji obciążenia lub wysokiej rezystancji naciśnięcie przycisku zasilania może wyzwolić zabezpieczenie przed brakiem obciążenia/wysoką rezystancją.



### Zabezpieczenie przed niską rezystancją

W przypadku wykrycia niskiej rezystancji cewki, naciśnięcie przycisku zasilania może uruchomić zabezpieczenie przed niską rezystancją.



### Zabezpieczenie przed zwarcim

W przypadku wykrycia zwarcia w cewce, naciśnięcie przycisku zasilania może uruchomić zabezpieczenie przed zwarcim.



### Zabezpieczenie przed automatycznym wyłączeniem

Urządzenie automatycznie odetnie zasilanie, jeśli przycisk zasilania zostanie przytrzymany przez czas przekraczający ustawiony czas odcięcia palenia.



### Zabezpieczenie przed przegrzaniem

Gdy czujnik temperatury PCB wykryje wysoką temperaturę, naciśnięcie przycisku zasilania może uruchomić zabezpieczenie przed przegrzaniem PCB.

## ΣΥΣΤΑΤΙΚΑ

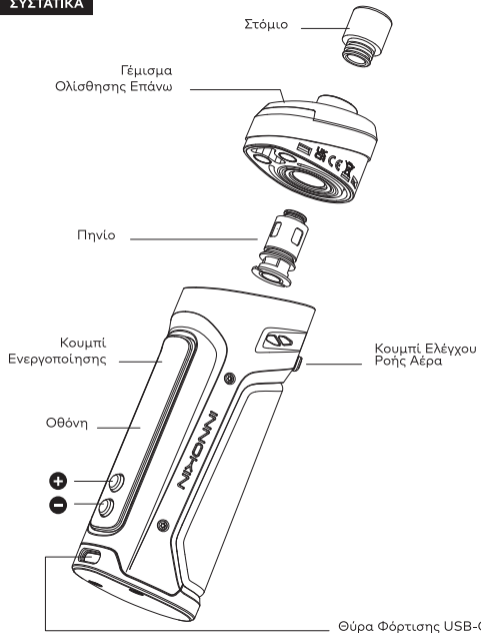



## ΓΕΜΙΣΜΑ ΤΗΣ ΚΑΦΟΥΛΑΣ

Ολισθήστε προς την κατεύθυνση του βέλους και γεμίστε με Ηλεκτρικό υγρό στη θύρα γεμίσματος.



## ΣΗΜΑΝΤΙΚΑ

- Περιμένετε τουλάχιστον πέντε λεπτά μετά το γέμισμα για να επιτρέψετε στο νέο πηνίο να κορεστεί με ηλεκτρικό υγρό.
- Μπορείτε επίσης να προετοιμάσετε το πηνίο σας με τα χέρια τοποθετώντας τρεις σταγόνες Ηλεκτρικού υγρού στο πηνίο.
- Κρατήστε την κάψουλα από το να αδειάσει εντελώς από ηλεκτρικό υγρό. Γεμίστε την τακτικά για να αποφύγετε τις ξηρές τζούρες ή τη ζημιά του πηνίου.

## ΑΦΑΙΡΕΣΗ ΤΗΣ ΚΑΦΟΥΛΑΣ ΑΠΟ ΤΗ ΣΥΣΚΕΥΗ

Σπρώξτε την κάψουλα προς τα πάνω ακολουθώντας το βέλος που δείχνει το διάγραμμα.

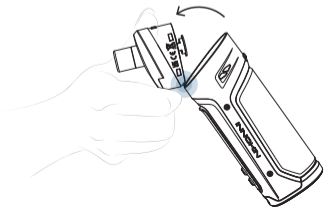

## ΑΛΛΑΓΗ ΤΟΥ ΠΗΝΙΟΥ

Όταν νιώσετε μια καμένη γεύση ή μείωση στη γεύση και/ή την παραγωγή ατμού, είναι καιρός να αλλάξετε το πηνίο.

- 1 Τραβήξτε και αφαιρέστε το παλιό πηνίο.
- 2 Προετοιμάζεται και εγκαταστήστε ένα νέο πηνίο στη θέση του.

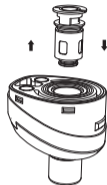

## ΡΥΘΜΙΣΗ ΤΗΣ ΡΟΗΣ ΑΕΡΑ

Ρυθμίστε το κουμπί ροής αέρα για να προσαρμόσετε τη ροή αέρα και να επιτύχετε την επιθυμητή τζούρα.

## ΕΝΕΡΓΟΠΟΙΗΣΗ/ΑΠΕΝΕΡΓΟΠΟΙΗΣΗ ΤΗΣ ΣΥΣΚΕΥΗΣ

Κάντε κλικ στο κουμπί ενεργοποίησης τρεις φορές μέσα σε δύο δευτερόλεπτα.

## Αρχική Οθόνη

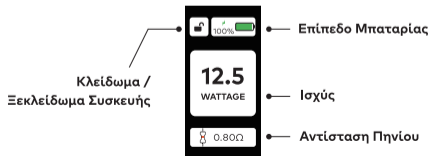

## Δευτερεύουσα Οθόνη

Κρατήστε πατημένο το κουμπί ενεργοποίησης και το κουμπί + για να αποκτήσετε πρόσβαση στη δευτερεύουσα οθόνη.



## ΡΥΘΜΙΣΗ ΙΣΧΥΟΣ

Κρατήστε πατημένο το κουμπί + ή το κουμπί - για να αυξήσετε/μειώσετε την ισχύ.

## ΚΛΕΙΔΩΜΑ/ΞΕΚΛΕΙΔΩΜΑ ΤΗΣ ΣΥΣΚΕΥΗΣ

Κρατήστε πατημένο το κουμπί ενεργοποίησης και το κουμπί - για να κλειδώσετε/ξεκλειδώσετε τη συσκευή.

\*Σε κατάσταση κλειδώματος, η συσκευή μπορεί να ατμίζει αλλά δεν μπορεί να κάνει άλλες ρυθμίσεις.

## ΡΥΘΜΙΣΕΙΣ ΜΕΝΟΥ

Κρατήστε πατημένα τα κουμπιά + και - για να αποκτήσετε πρόσβαση στις ρυθμίσεις του μενού. Πατήστε το κουμπί φωτιάς για να επιβεβαιώσετε τις επιλογές.

**CUTOFF:** Αυτόματος χρόνος διακοπής του ατμίματος 3s-18s

**SCREEN:** Χρόνος εμφάνισης οθόνης 5s-180s

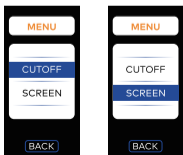

## ΦΟΡΤΙΣΗ

- Φορτίστε άμεσα βάσει του επιπέδου της μπαταρίας.
- Χρησιμοποιήστε το παρεχόμενο καλώδιο φόρτισης και έναν τυπικό φορτιστή εξόδου με το σωστό ρεύμα φόρτισης και εύρος τάσης.

## ΠΡΟΦΥΛΑΞΕΙΣ

- Απενεργοποιήστε τη συσκευή όταν δεν χρησιμοποιείται για να αποφύγετε την εξάντληση της μπαταρίας και να μειώσετε την υπερβολική φθορά της μπαταρίας.
- Μην αφήνετε τη συσκευή φόρτισης χωρίς επίβλεψη.
- Προστατέψτε τη συσκευή από άμεσο ηλιακό φως, σκόνη, υγρασία ή μηχανικό σοκ.
- Αποφύγετε το να πέσει, να ριχτεί ή να χειριστείτε απρόσεκτα τη συσκευή για να αποφύγετε ζημιές.
- Κρατήστε τη συσκευή μακριά από νερό, υγρά ή εύφλεκτα αέρια.

## ΠΡΟΔΙΑΓΡΑΦΕΣ

Μετρήσεις: 116.33 x 39.15 x 30.76 mm

Χωρητικότητα: 3mL / 2mL TPD

Πηνία & Συνιστώμενη Ισχύς:

PZP Πηνίο 1.0Ω (9-13W); PZP Πηνίο 0.4Ω (30-40W)

Ισχύς Εξόδου: 6.0-60.0W

Ενσωματωμένη Χωρητικότητα Μπαταρίας: 3000mAh

Ρεύμα Φόρτισης: DC 5.0V / 1.7A

Ατμίμα με Ενεργοποίηση από Κουμπί



#### Προστασία Χωρίς Φορτίο / Υψηλής Αντίστασης

Όταν ανιχνεύεται αντίσταση χωρίς φορτίο ή υψηλή αντίσταση, η πίεση του κουμπιού ενεργοποίησης μπορεί να ενεργοποιήσει την προστασία χωρίς φορτίο/υψηλής αντίστασης.



#### Προστασία Χαμηλής Αντίστασης

Όταν ανιχνεύεται χαμηλή αντίσταση του πηνίου, η πίεση του κουμπιού ενεργοποίησης μπορεί να ενεργοποιήσει την προστασία χαμηλής αντίστασης.



#### Προστασία Κυκλώματος Βραχυκυκλώματος

Όταν ανιχνεύεται βραχυκύκλωμα στο πηνίο, η πίεση του κουμπιού ενεργοποίησης μπορεί να ενεργοποιήσει την προστασία βραχυκυκλώματος.



#### Προστασία Αυτόματης Διακοπής

Η συσκευή θα διακόψει αυτόματα την τροφοδοσία εάν το κουμπί ενεργοποίησης κρατηθεί πατημένο για χρονικό διάστημα που υπερβαίνει τον ορισμένο χρόνο διακοπής του ατμίματος.



#### Προστασία Υπερθέρμανσης

Όταν ο αισθητήρας θερμοκρασίας του PCB ανιχνεύει υψηλή θερμοκρασία, η πίεση του κουμπιού ενεργοποίησης μπορεί να ενεργοποιήσει την προστασία υπερθέρμανσης του PCB.

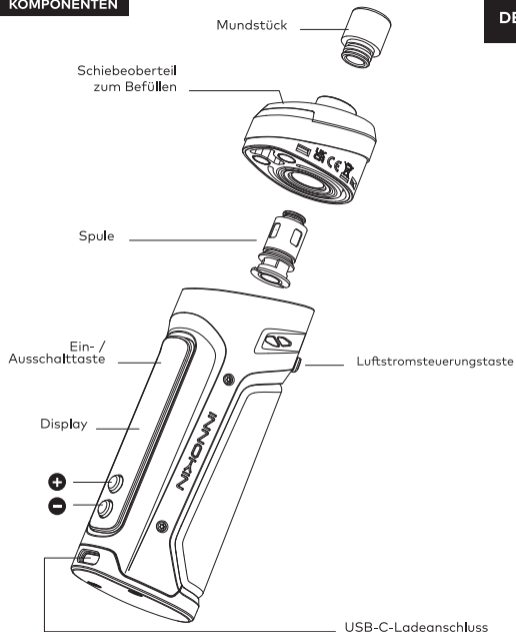

## BEFÜLLEN DER POD

Schieben Sie in Pfeilrichtung und füllen Sie E-Liquid in den Füllanschluss.



## WICHTIG

- Warten Sie mindestens fünf Minuten, nachdem Sie gefüllt haben, damit die neue Spule mit E-Liquid gesättigt ist.
- Sie können die Spule auch manuell vorbereiten, indem Sie drei Tropfen E-Liquid in die Spule geben.
- Vermeiden Sie es, die Pod vollständig ohne E-Liquid zu lassen. Füllen Sie sie regelmäßig nach, um trockene Züge oder Spulenschäden zu vermeiden.

## ENTFERNEN DER POD VOM GERÄT

Schieben Sie die Pod nach oben gemäß der im Diagramm gezeigten Pfeilrichtung.

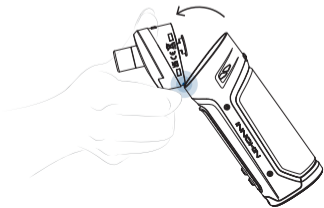

## WECHSELN DER SPULE

Wenn Sie einen verbrannten Geschmack oder eine Abnahme von Geschmack und/oder Dampfproduktion bemerken, ist es Zeit, die Spule zu wechseln.

- 1 Ziehen Sie die alte Spule heraus.
- 2 Bereiten Sie eine neue Spule vor und setzen Sie sie ein.

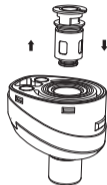

## ANPASSEN DES LUFTSTROMS

Verwenden Sie die Luftstromtaste, um den Luftstrom anzupassen und Ihren gewünschten Zug zu erreichen.

## DAS GERÄT EIN-/AUSSCHALTEN

Drücken Sie innerhalb von zwei Sekunden dreimal die Ein- / Ausschalttaste.

## Startbildschirm

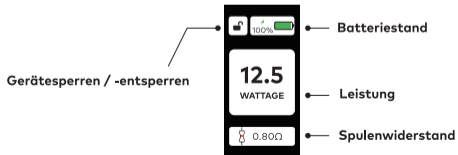

## Sekundärer Bildschirm

Halten Sie die Ein- / Ausschalttaste und die + Taste gedrückt, um auf den sekundären Bildschirm zuzugreifen.

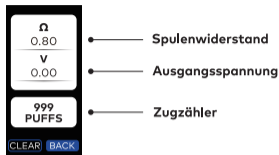

## LEISTUNGSEINSTELLUNG

Halten Sie die + Taste oder - Taste gedrückt, um die Leistung zu erhöhen/verringern.

## GERÄT SPERREN / ENTPERREN

Halten Sie die Ein- / Ausschalttaste und die - Taste gedrückt, um das Gerät zu sperren/entsperren.

**\*Im Sperrmodus kann das Gerät verwendet werden, aber es können keine anderen Einstellungen vorgenommen werden.**

## MENÜEINSTELLUNGEN

Halten Sie die + Taste und die - Taste gedrückt, um auf die Menüeinstellungen zuzugreifen.

Drücken Sie die Feuertaste, um die Optionen zu bestätigen.

## ABSCHALTEN:

Automatische Abschaltzeit des Rauchens 3s-18s

## BILDSCHIRM:

Anzeigedauer des Bildschirms 5s-180s

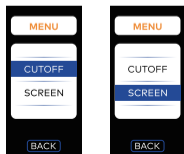

## AUFLADEN

- Laden Sie das Gerät umgehend entsprechend dem Batteriestand auf.
- Verwenden Sie das mitgelieferte Ladekabel und ein Standardausgangsladegerät mit dem richtigen Ladestrom und Spannungsbereich.

## VORSICHTSMASSNAHMEN

- Schalten Sie das Gerät aus, wenn es nicht verwendet wird, um eine Entladung des Akkus zu vermeiden und den übermäßigen Verschleiß des Akkus zu minimieren.
- Lassen Sie das Ladegerät nicht unbeaufsichtigt.
- Schützen Sie das Gerät vor direkter Sonneneinstrahlung, Staub, Feuchtigkeit oder mechanischem Schock.
- Vermeiden Sie es, das Gerät zu fallen zu lassen, zu werfen oder unsachgemäß zu behandeln, um Schäden zu verhindern.
- Halten Sie das Gerät fern von Wasser, Flüssigkeiten oder brennbarem Gas.

## SPEZIFIKATIONEN

---

Abmessungen: 116,33 x 39,15 x 30,76 mm

---

Kapazität: 3 mL / 2 mL TPD

---

Spulen & Empfohlene Leistung:

PZP Spule 1,0Ω (9-13W); PZP Spule 0,4Ω (30-40W)

---

Ausgangsleistung: 6,0-60,0 W

---

Eingebauter Batteriekapazität: 3000mAh

---

Ladestrom: DC 5,0 V / 1,7 A

---

Durch Tastendruck aktiviertes Rauchen

---

## SCHUTZMASSNAHMEN



### Leerlaufschutz / Hoher Widerstand Schutz

Wenn kein Lastwiderstand oder hoher Widerstand erkannt wird, kann das Drücken der Ein- / Ausschalttaste Leerlaufschutz / Hohen Widerstand Schutz auslösen.



### Niedriger Widerstand Schutz

Wenn ein niedriger Widerstand der Spule erkannt wird, kann das Drücken der Ein- / Ausschalttaste den niedrigen Widerstand Schutz auslösen.



### Kurzschlusschutz

Wenn ein Kurzschluss in der Spule erkannt wird, kann das Drücken der Ein- / Ausschalttaste den Kurzschlusschutz auslösen.



### Automatische Abschaltungsschutz

Das Gerät schaltet automatisch die Stromversorgung ab, wenn die Ein- / Ausschalttaste für eine Zeit länger als die eingestellte Rauchenabschaltzeit gedrückt wird.



### Überhitzungsschutz

Wenn der PCB-Temperatursensor eine hohe Temperatur erkennt, kann das Drücken der Ein- / Ausschalttaste den PCB-Überhitzungsschutz auslösen.

## COMPONENTES

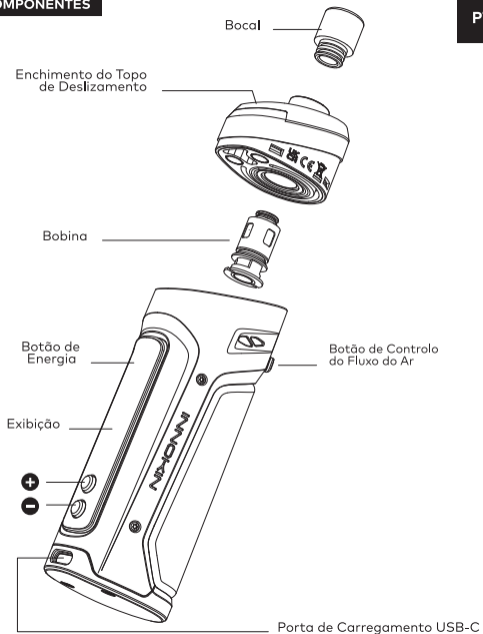

## ENCHIMENTO DA CÁPSULA

Deslize na direcção da seta e encha o líquido electrónico na porta de enchimento.



## IMPORTANTE

- Aguarde pelo menos cinco minutos após o enchimento para permitir que a nova bobina fique saturada com o líquido eléctrico.
- Também pode preparar a sua bobina colocando três gotas de líquido electrónico na bobina.
- Evite que a cápsula fique completamente vazia do líquido electrónico. Reencha-o regularmente para evitar batidas secas ou danos na bobina.

## REMOÇÃO DA CÁPSULA DO DISPOSITIVO

Empurre a cápsula para cima seguindo a seta mostrada no diagrama.

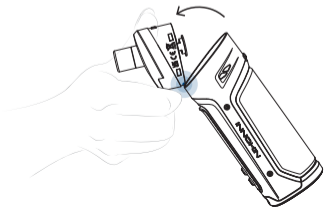

## CARREGAMENTO DA BOBINA

Quando sentir um sabor de queimadura ou uma diminuição no sabor e/ou da produção do vapor, é a vez de mudar a bobina.

- 1 Puxe e remova a bobina antiga.
- 2 Prepare e instale a nova bobina em seu lugar.

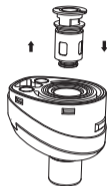

## AJUSTE DO FLUXO DO AR

Ajuste o botão do fluxo do ar para personalizar o fluxo do ar de modo a obter a sucção desejada.

## LIGAR/DESLIGAR O DISPOSITIVO

Clique no botão de energia três vezes dentro de dois segundos.

## Ecrã do Portal

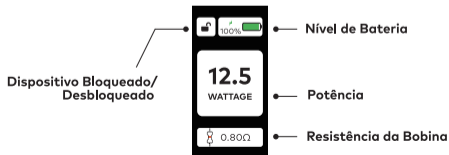

## Ecrã Secundário

Segure o botão de energia e botão + para ter acesso à exibição do ecrã secundário



## AJUSTE DE ENERGIA

Segure o botão + ou o botão - para aumentar/diminuir a potência.

## BLOQUEAR/DESBLOQUEAR O DISPOSITIVO

Segure o botão de energia e o botão - para bloquear/desbloquear o dispositivo.

**\*No modo de bloqueio, o dispositivo pode fumar mas não pode fazer outros ajustes.**

## CONFIGURAÇÕES DO MENU

Segure o botão + ou o botão - para ter acesso às configurações do menu.

Pressione o botão de disparo para confirmar as opções.

**DESLIGAMENTO:** O tempo de desligamento automático do fumo fica entre 3s e 18s

**ECRÃ:** O tempo de exibição do ecrã fica entre 5s e 180s.

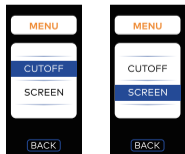

## CARREGAMENTO

- Carregue imediatamente com base no nível da bateria.
- Utilize o cabo de carregamento fornecido e um carregador de saída padrão com a corrente de carregamento e a gama de tensão correctas.

## ATENÇÕES

- Desligue o dispositivo quando não estiver a ser utilizado para evitar o esgotamento da bateria e minimizar o desgaste excessivo da bateria.
- Não deixe o dispositivo de carregamento sem vigilância.
- Proteja o dispositivo da luz solar directa, da poeira, da humidade ou do choque mecânico.
- Evite a queda, atiro ou mau manuseio do dispositivo para evitar danos.
- Mantenha o dispositivo longe de água, líquido ou gás inflamável.

## ESPECIFICAÇÕES

Dimensões: 116,33 x 39,15 x 30,76 mm

Capacidade: 3mL / 2mL TPD

**Bobinas & Potência Recomenda:**

Bobina PZP 1,0Ω (9-13W); Bobina PZP 0,4Ω (30-40W)

Potência de Saída: 6,0-60,0W

Capacidade da Bateria Incorporada: 3000mAh

Corrente de Carregamento: CC 5,0V/1,7A

Fumo ativado por botão



## PROTECÇÕES



### Protecção Contra Resistência Sem Carga / Alta Resistência

Quando for detectada a resistência sem carga ou alta resistência, pressionar o botão de energia pode acionar a protecção contra resistência sem carga/da alta resistência.



### Protecção Contra Baixa Resistência

Quando for detectada a baixa resistência da bobina, pressionar o botão de energia pode acionar a protecção contra baixa resistência.



### Protecção Contra Curto-Circuito

Quando for detectado curto-circuito, pressionar o botão de energia pode acionar a protecção contra curto-circuito.



### Protecção Contra Desligamento Automático

O dispositivo desligar-se-á automaticamente se o botão de energia for mantido pressionado durante um período de tempo superior ao tempo de corte de fumo definido.



### Protecção Contra Sobreaquecimento

Quando o sensor de temperatura PCB detectar uma alta temperatura, pressionar o botão de energia pode acionar a protecção contra sobreaquecimento PCB.

## COMPONENTES

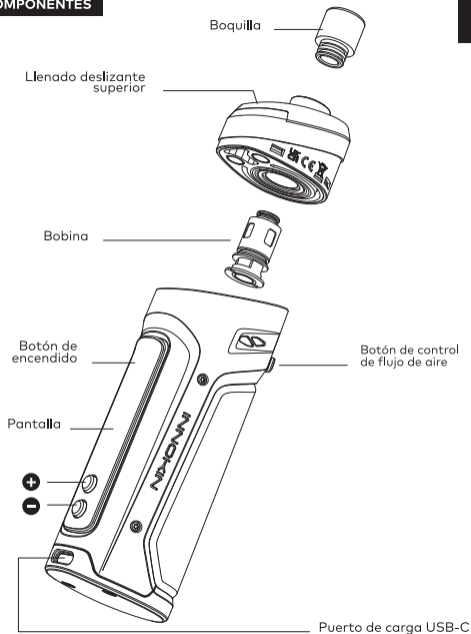

## LLENADO DEL CARTUCHO

Deslice en la dirección de la flecha y llene el líquido electrónico en el puerto de llenado.



## IMPORTANTE

- Espere al menos cinco minutos después de llenar para permitir que la nueva bobina se sature con líquido electrónico.
- También puede saturar manualmente su bobina colocando tres gotas de líquido electrónico en la bobina.
- Mantén el cartucho de quedarse completamente vacío de líquido electrónico. Rellénalo regularmente para evitar golpes secos o daño a la bobina.

## RETIRAR EL CARTUCHO DEL DISPOSITIVO

Empuja el cartucho hacia arriba siguiendo la flecha mostrada en el diagrama.

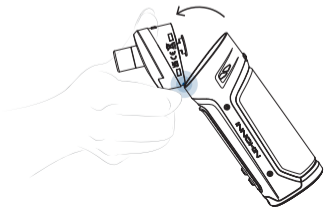

## CAMBIAR LA BOBINA

Cuando experimentes un sabor quemado o una disminución en el sabor y/o la producción de vapor, es hora de cambiar la bobina.

- 1 Tira y retira la bobina antigua.
- 2 Satura e instala una nueva bobina en su lugar.

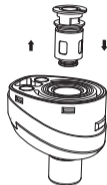

## AJUSTAR EL FLUJO DE AIRE

Ajusta el botón de control de flujo de aire para personalizar el flujo de aire y lograr la aspiración deseada.

## ENCENDER/APAGAR EL DISPOSITIVO

Presiona el botón de encendido tres veces en dos segundos.

## Pantalla de inicio

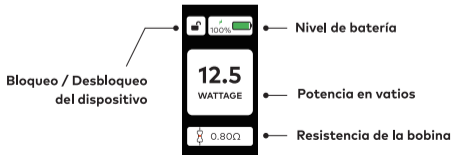

## Pantalla secundaria

Mantén presionados el botón de encendido y el botón + para acceder a la pantalla secundaria.

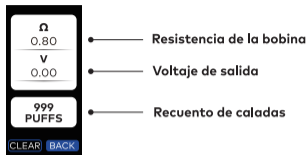

## AJUSTE DE POTENCIA

Mantén presionado el botón + o el botón - para aumentar/disminuir la potencia en vatios.

## BLOQUEO/DESbloqueo DEL DISPOSITIVO

Mantén presionados el botón de encendido y el botón - para bloquear/desbloquear el dispositivo.

\*En modo de bloqueo, el dispositivo puede vapear, pero no puede realizar otros ajustes.

## CONFIGURACIÓN DEL MENÚ

Mantén presionados el botón + y el botón - para acceder a la configuración del menú. Presiona el botón de disparo para confirmar las opciones.

**CORTADO:** Tiempo de corte automático al vapeo de 3s a 18s

**PANTALLA:** Tiempo de visualización de la pantalla de 5s a 180s

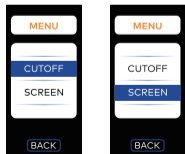

## CARGA

- Carga rápidamente según el nivel de la batería.
- Utiliza el cable de carga proporcionado y un cargador de salida estándar con la corriente y el rango de voltaje de carga correctos.

## PRECAUCIONES

- Apaga el dispositivo cuando no lo estés usando para evitar agotar la batería y reducir al mínimo el desgaste excesivo de la misma.
- No dejes el dispositivo de carga desatendido.
- Protege el dispositivo de la luz solar directa, el polvo, la humedad o los golpes mecánicos.
- Evita dejar caer, arrojar o manipular de manera inadecuada el dispositivo para prevenir daños.
- Mantén el dispositivo alejado del agua, líquidos o gases inflamables.

## ESPECIFICACIONES

Dimensiones: 116,33 x 39,15 x 30,76 mm

Capacidad: 3 ml / 2 ml (TPD)

Bobinas y potencia recomendada:

Bobina PZP de 1,0 $\Omega$  (9-13W); Bobina PZP de 0,4 $\Omega$  (30-40W)

Potencia de salida: 6,0-60,0 W

Capacidad de la batería incorporada: 3000 mAh

Corriente de carga: CC 5,0V / 1.7A

Vapeo activado por botón

## PROTECCIONES



### Protección de carga nula / alta resistencia

Cuando se detecta una resistencia nula o alta resistencia, presionar el botón de encendido puede activar la protección de carga nula/protección de alta resistencia.



### Protección de Baja Resistencia

Cuando se detecta una baja resistencia en la bobina, presionar el botón de encendido puede activar la protección de baja resistencia.



### Protección contra Cortocircuitos

Cuando se detecta un cortocircuito en la bobina, presionar el botón de encendido puede activar la protección contra cortocircuitos.



### Protección de Apagado Automático

El dispositivo cortará automáticamente la alimentación si se mantiene presionado el botón de encendido durante un tiempo que excede el tiempo de corte de vapeo establecido.



### Protección contra Sobrecalentamiento

Cuando el sensor de temperatura de la placa de circuito impreso (PCB) detecta una alta temperatura, presionar el botón de encendido puede activar la protección contra sobrecalentamiento de la PCB.

## ONDERDELEN

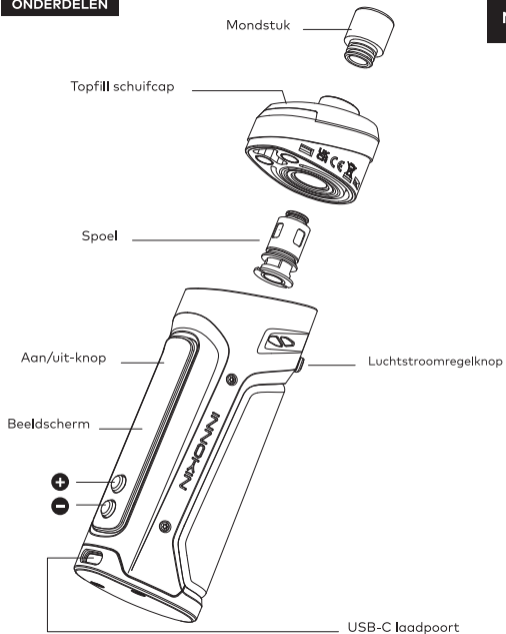

## DE POD VULLEN

Schuif in de richting van de pijl en vul E-vloeistof in de vulpoort.



## BELANGRIJK

- Wacht ten minste vijf minuten na het vullen om de nieuwe spoel te laten verzadigen met E-vloeistof.
- U kunt uw spoel ook handmatig vullen door drie druppels E-vloeistof in de spoel te plaatsen.
- Zorg ervoor dat de pod niet helemaal leeg raakt van E-vloeistof. Vul het regelmatig bij om droge treffers of schade aan de spoel te voorkomen.

## DE POD UIT HET APPARAAT VERWIJDEREN

Duw de pod naar boven in de richting van de pijl in het diagram.

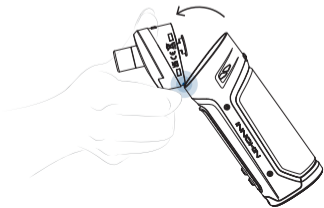

## DE SPOEL VERVERGEN

Wanneer je een verbrande smaak of een afname van smaak- en/of dampproductie ervaart, is het tijd om de spoel te vervangen.

- 1 Trek en verwijder de oude spoel.
- 2 Prime en installeer een nieuwe spoel op zijn plaats.

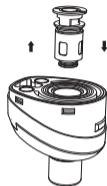

## DE LUCHTSTROOM AANPASSEN

Pas de luchtstroomknop aan om de luchtstroom aan te passen voor het bereiken van de gewenste tekeningen.

## HET APPARAAT IN-/UITSCHAKELEN

Klik binnen twee seconden drie keer op de aan/uit-knop.

### Startscherm



## Secundair scherm

Houd de aan/uit-knop en de knop "+" ingedrukt om toegang te krijgen tot het secundaire scherm.

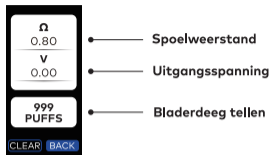

## AANPASSING VAN HET VERMOGEN

Houd de knop "+" of "-" ingedrukt om het wattage te verhogen/verlagen.

## HET APPARAAT VERGRENDELEN/ONTGRENDELEN

Houd de aan/uit-knop en de knop "-" ingedrukt om het apparaat te vergrendelen/ontgrendelen.

**\*In de vergrendelingsmodus kan het apparaat vpen, maar kan het geen andere aanpassingen maken.**

## MENU-INSTELLINGEN

Houd de knop "+" en "-" ingedrukt om toegang te krijgen tot de menu-instellingen. Druk op de vuurknop om de opties te bevestigen.

### CUTOFF:

Automatische cutoff-tijd voor vaping  
3s-18s

### SCHERM:

Schermweergavetijd  
5s-180s

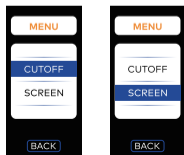

## OPLADEN

- Laad snel op op basis van het batterijniveau.
- Gebruik de meegeleverde laadkabel en een standaard uitgangslader met de juiste laadstroom en het juiste spanningsbereik.

## WAARSCHUWINGEN

- Schakel het apparaat uit wanneer het niet in gebruik is om te voorkomen dat de batterij leeg raakt en overmatige batterijslijtage wordt geminimaliseerd.
- Laat het laadapparaat niet onbeheerd achter.
- Bescherm het apparaat tegen direct zonlicht, stof, vocht of mechanische schokken.
- Vermijd het laten vallen, gooien of verkeerd hanteren van het apparaat om schade te voorkomen.
- Houd het apparaat uit de buurt van water, vloeistoffen of brandbare gassen.

## SPECIFICATIES

---

Afmetingen: 116,33 x 39,15 x 30,76 mm

---

Capaciteit: 3 ml / 2 ml TPD

---

Spoelen en aanbevolen vermogen:

PZP-spoel 1,0 Ω (9-13W); PZP-spoel 0.4 Ω (30-40W)

---

Uitgangsvermogen: 6,0-60,0 W

---

Ingebouwde batterijcapaciteit: 3000 mAh

---

Laadstroom: DC 5,0 V / 1,7 A

---

Door knop geactiveerde vaping

---

## BESCHERMING



### Geen belasting / bescherming tegen hoge weerstand

Wanneer er geen belastingsweerstand of hoge weerstand wordt gedetecteerd, kan het indrukken van de aan/uit-knop geen belastingsbescherming/hoge weerstandsbescherming activeren.



### Bescherming tegen lage weerstand

Wanneer een lage weerstand van de spoel wordt gedetecteerd, kan het indrukken van de aan/uit-knop een lage weerstandsbescherming activeren.



### Bescherming tegen kortsluiting

Wanneer een kortsluiting in de spoel wordt gedetecteerd, kan het indrukken van de aan/uit-knop de kortsluitbescherming activeren.



### Bescherming tegen automatische uitschakeling

Wanneer de aan/uit-knop langer wordt ingedrukt dan de ingestelde cutoff-tijd voor het vaper zal het apparaat automatisch de stroom uitschakelen.



### Bescherming tegen oververhitting

Wanneer de PCB-temperatuursensor een hoge temperatuur detecteert, kan het indrukken van de aan/uit-knop de PCB-oververhittingsbescherming activeren.

## COMPONENTI

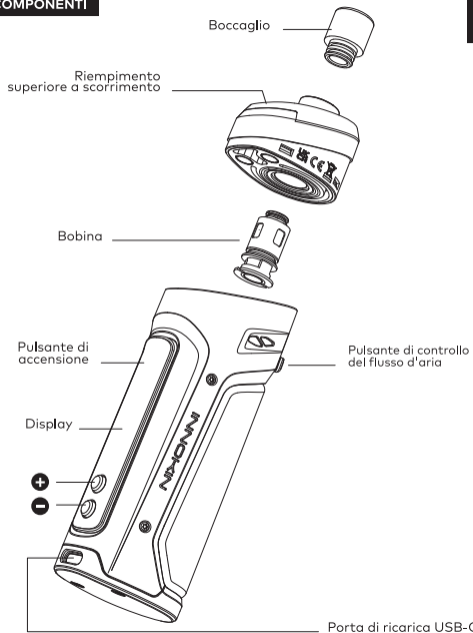

## RIEMPIRE IL POD

Far scorrere in direzione della freccia e riempire il liquido elettronico nella porta di riempimento.



## IMPORTANTE

- Attendere almeno cinque minuti dopo il riempimento per consentire alla nuova bobina di saturarsi con il liquido elettronico.
- È anche possibile adescare manualmente la bobina inserendo tre gocce di liquido elettronico nella bobina.
- Evitare che il Pod si svuoti completamente di liquido elettronico. Riempirla regolarmente per evitare colpi secchi o danni alla bobina.

## RIMOZIONE IL POD DAL DISPOSITIVO

Spingere il Pod verso l'alto seguendo la freccia indicata nel diagramma.

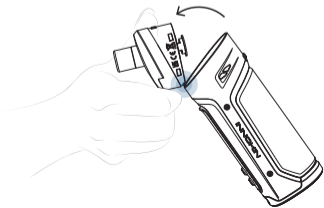

## SOSTITUZIONE DELLA BOBINA

Quando si avverte un sapore di bruciato o una diminuzione del sapore e/o della produzione di vapore. È il momento di cambiare la bobina.

- 1 Estrarre e rimuovere la vecchia bobina.
- 2 Eseguire la pulizia e installare una nuova bobina al suo posto.

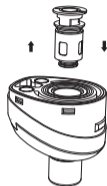

## REGOLAZIONE DEL FLUSSO D'ARIA

Regolare il pulsante del flusso d'aria per personalizzare il flusso d'aria e ottenere l'estrazione desiderata.

## ACCENSIONE/SPEGNIMENTO DEL DISPOSITIVO

Fare clic sul pulsante di accensione tre volte entro due secondi.

## Schermata principale

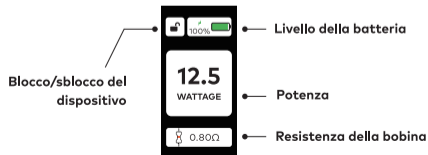



## Schermata secondaria

Tenere premuto il pulsante di accensione e il pulsante+per accedere alla schermata secondaria.



## REGOLAZIONE DELLA POTENZA

Tenere premuto il pulsante + o - per aumentare/diminuire la potenza.

## BLOCCO/SBLOCCO DEL DISPOSITIVO

Tenere premuto il pulsante di accensione e il pulsante - per bloccare/sbloccare il dispositivo.  
**\*In modalità di blocco, il dispositivo può svapare ma non può effettuare altre regolazioni.**

## IMPOSTAZIONI DI MENU

Tenere premuto il pulsante + e il pulsante - per accedere alle impostazioni del menu.  
Premere il pulsante di fuoco per confermare le opzioni.

**TAGLIO:** Tempo di spegnimento automatico del savvo 3s-18s

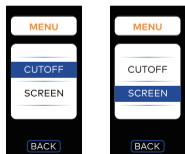

**SCHERMO:** Tempo di visualizzazione dello schermo 5s-180s

## RICARICA

- Carica tempestiva in base al livello della batteria.
- Utilizzare il cavo di ricarica in dotazione e un caricabatterie con uscita standard con la corrente e la tensione di ricarica corrette.

## ATTENZIONE

- Spegner il dispositivo quando non viene utilizzato per evitare di esaurire la batteria e ridurne l'usura.
- Non lasciare il dispositivo di ricarica incustodito.
- Proteggere il dispositivo dalla luce solare diretta, dalla polvere, dall'umidità o dagli urti meccanici.
- Evitare di far cadere, lanciare o maneggiare il dispositivo per evitare di danneggiarlo.
- Tenere il dispositivo lontano da acqua, liquidi o gas infiammabili.

## SPECIFICHE TECNICHE

Dimensioni: 116,33 x 39,15 x 30,76 mm

Capacità: 3mL / 2mL TPD

Resistenza e wattaggio consigliato:

Resistenza PZP 1,0Ω (9-13W); Resistenza PZP 0,4Ω (30-40W)

Potenza di uscita: 6.0-60.0W

Capacità della batteria integrata: 3000mAh

Corrente di carica: DC 5.0V / 1.7A

Il svapare con attivazione a pulsante



### Protezione a vuoto/ad alta resistenza

Quando viene rilevata l'assenza di resistenza del carico o una resistenza elevata, la pressione del pulsante di accensione può attivare la protezione da assenza di carico/alta resistenza.

---



### Protezione a bassa resistenza

Quando viene rilevata una bassa resistenza della bobina, la pressione del pulsante di accensione può attivare la protezione da bassa resistenza.

---



### Protezione da cortocircuito

Quando viene rilevato un cortocircuito nella bobina, la pressione del pulsante di accensione può attivare la protezione da cortocircuito.

---



### Protezione dallo spegnimento automatico

Il dispositivo interrompe automaticamente l'alimentazione se il pulsante di accensione viene tenuto premuto per un tempo superiore al tempo di spegnimento impostato.

---



### Protezione contro il surriscaldamento

Quando il sensore di temperatura del PCB rileva una temperatura elevata, la pressione del pulsante di accensione può attivare la protezione contro il surriscaldamento del PCB.